

下記の裁ち方図を参考に生地を裁断しましょう

- * 「わ」のパターンは開いた状態で配置しています
- * 左右のあるパーツの1枚はパターンを裏返した状態です
- * ギリギリの用尺の場合、配置方法を変えると一部のパーツが裁断できなくなる場合があります。配置図を参考に全てのパーツが配置できていることを確認してから裁断するようにしましょう。

◆ブラウス丈・106cm幅の場合◆

【90・100・110・120】

参考用尺 1m

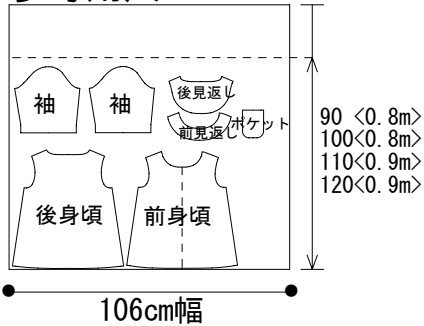

【130】

参考用尺 1.5m

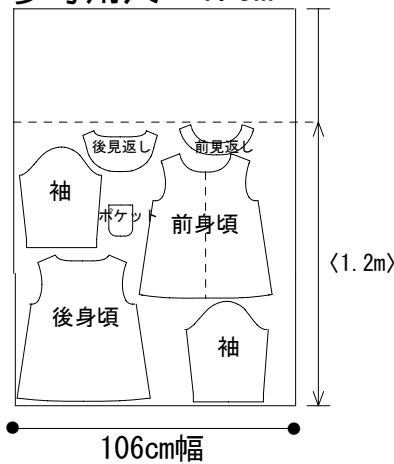

◆見返しを別布にする場合◆

【90・100・110・120】

30cm × 30cm

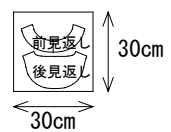

【130】

30cm × 35cm

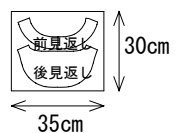

◆ワンピース丈・106cm幅の場合◆

【90・100】

参考用尺 1m

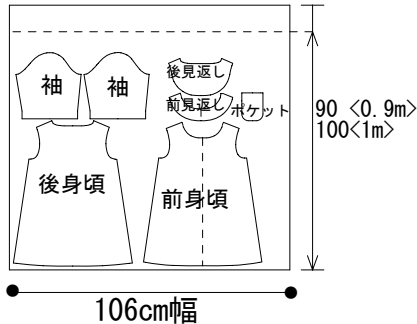

【110・120】

参考用尺 1.5m

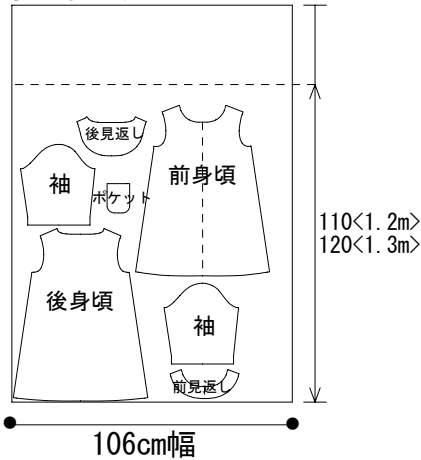

【130】

参考用尺 2m

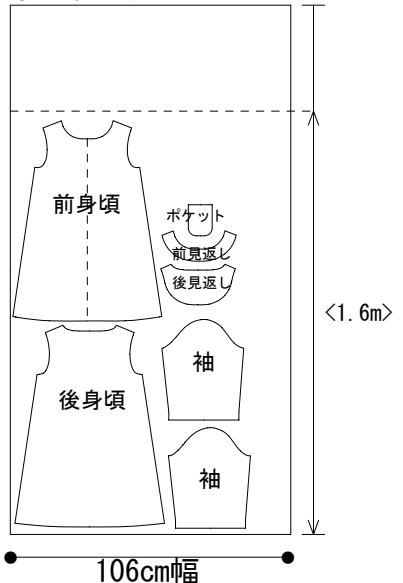

< > 内の寸法は、最低限必要な寸法です。

◆ブラウス丈・125~130cm幅の場合◆

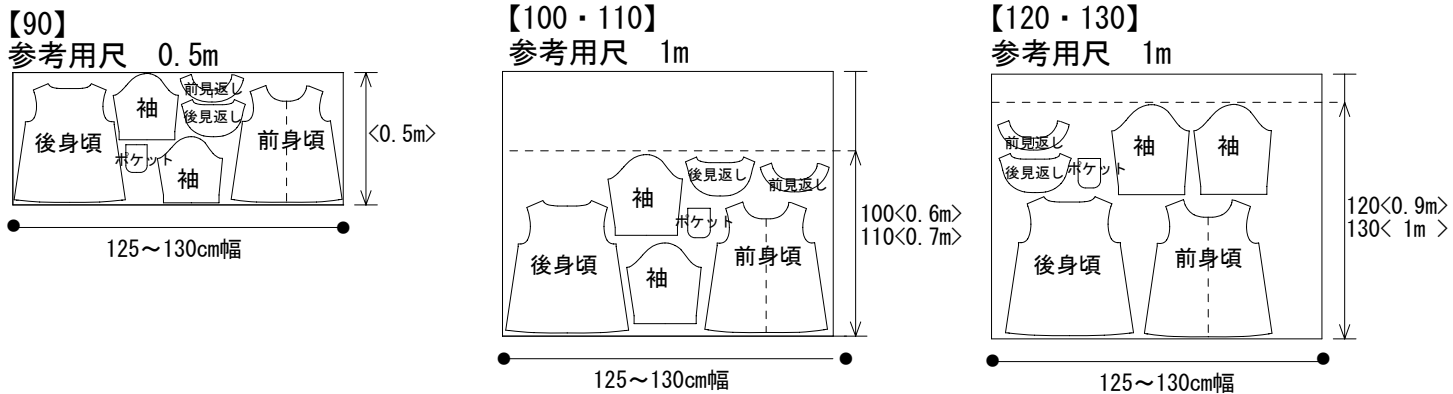

◆ワンピース丈・125~130cm幅の場合◆

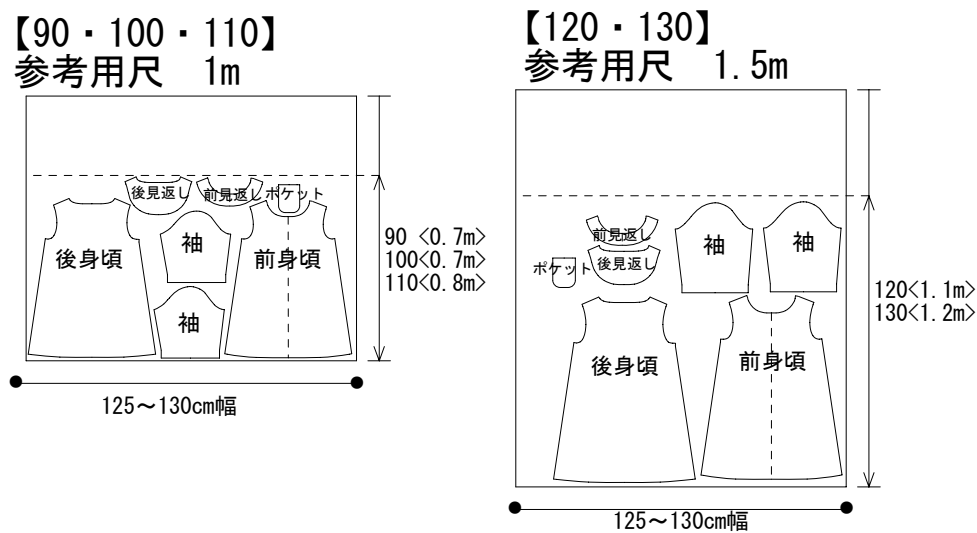

〈 〉内の寸法は、
最低限必要な寸法です。

レディース

S~M・M~L・L~LL・LL~3L

下記の裁ち方図を参考に生地を裁断しましょう

- * 「わ」のパターンは開いた状態で配置しています
- * 左右のあるパーツの1枚はパターンを裏返した状態です
- * ギリギリの用尺の場合、配置方法を変えると一部のパーツが裁断できなくなる場合があります。配置図を参考に全てのパーツが配置できていることを確認してから裁断するようにしましょう。

◆ブラウス丈・106cm幅の場合◆

◆見返しを別布にする場合◆

【S~M・M~L・L~LL】

参考用尺 1.5m

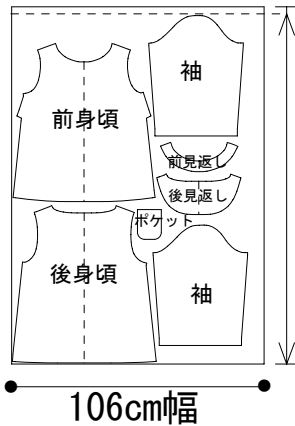

S~M <1.4m>
M~L <1.5m>
L~LL <1.5m>

【LL~3L】

参考用尺 2.5m



<2.1m>

【全サイズ】

40cm×40cm

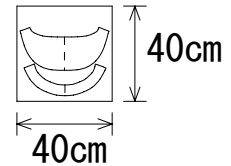

◆ワンピース丈・106cm幅の場合◆

【S~M・M~L】

参考用尺 2.5m

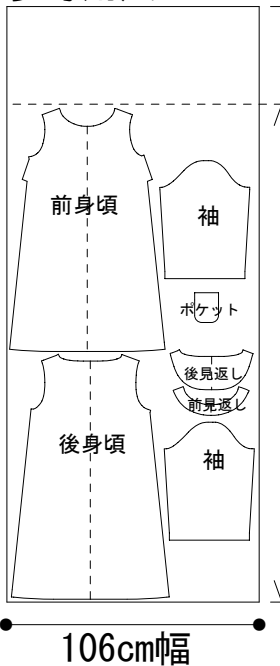

S~M <2.1m>
M~L <2.2m>

【L~LL】

参考用尺 2.5m

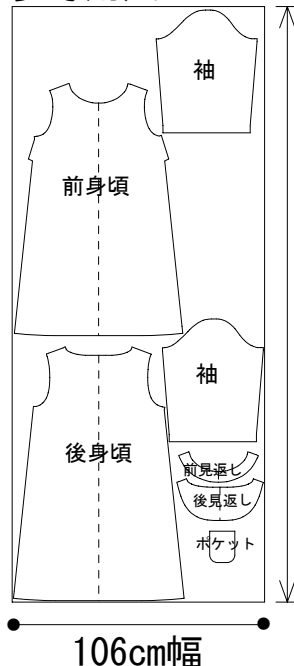

<2.5m>

【LL~3L】

参考用尺 3m

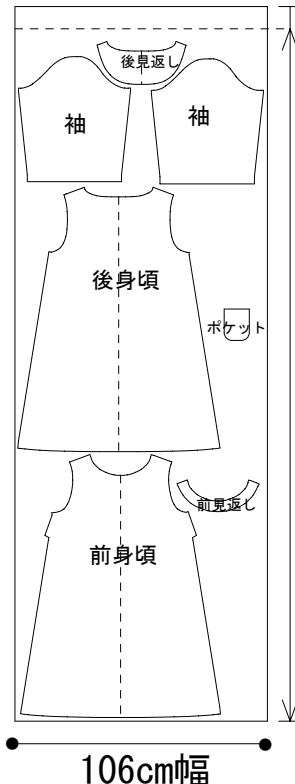

<2.9m>

< > 内の寸法は、最低限必要な寸法です。

◆ブラウス丈・125cm幅の場合◆

【S~M ・ M~L】
参考用尺 1.5m

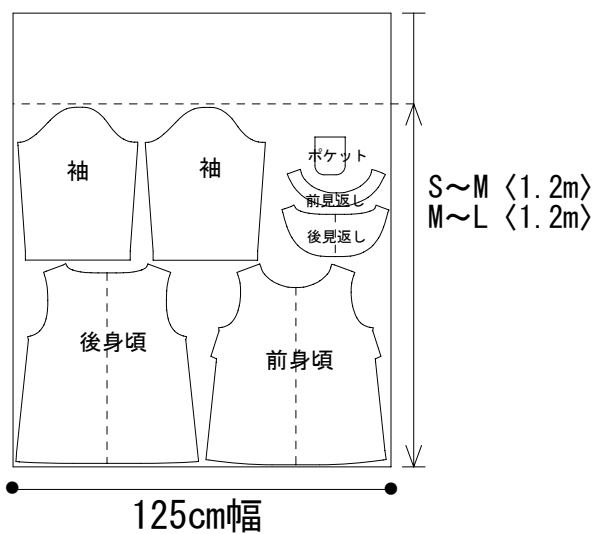

【L~LL ・ LL~3L】
参考用尺 1.5m

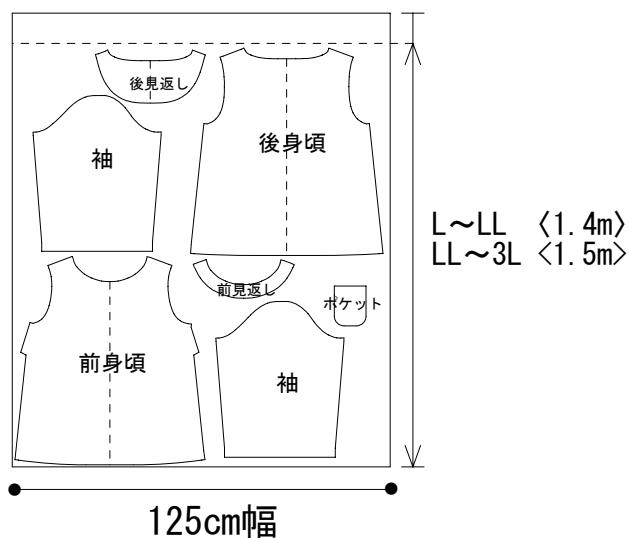

◆ワンピース丈・125cm幅の場合◆

【S~M ・ M~L】
参考用尺 2m

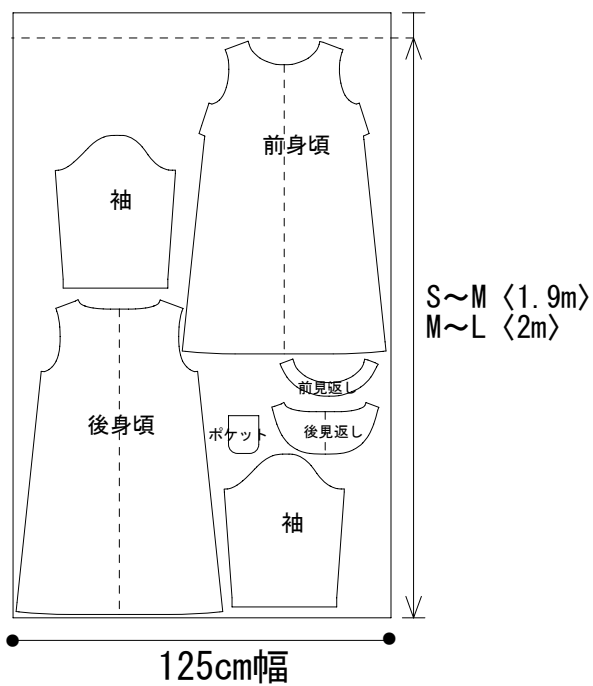

【L~LL ・ LL~3L】
参考用尺 2.5m

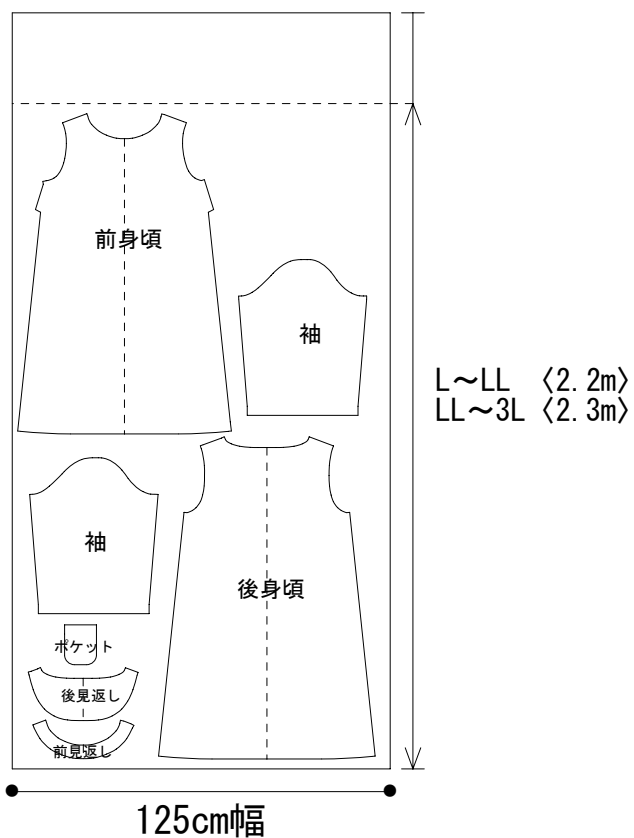

< > 内の寸法は、
最低限必要な寸法です。

◆ブラウス丈・130cm幅の場合◆

【S~M・M~L・L~LL】

参考用尺 1.5m

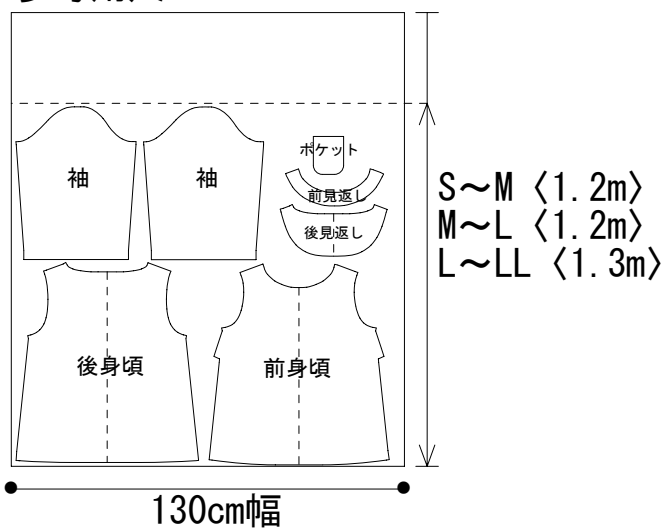

【LL~3L】

参考用尺 1.5m

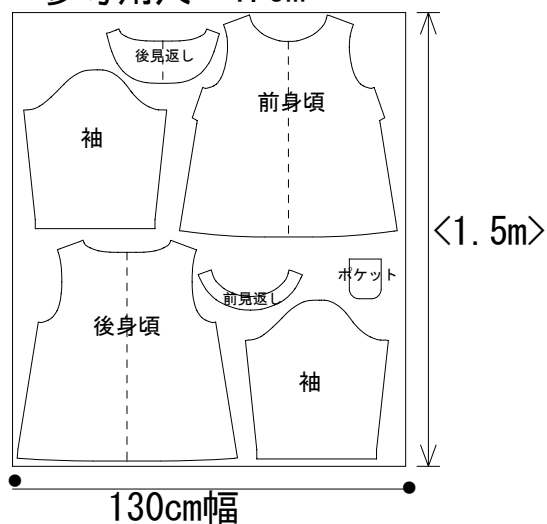

◆ワンピース丈・130cm幅の場合◆

【S~M・M~L・L~LL】

参考用尺 2m

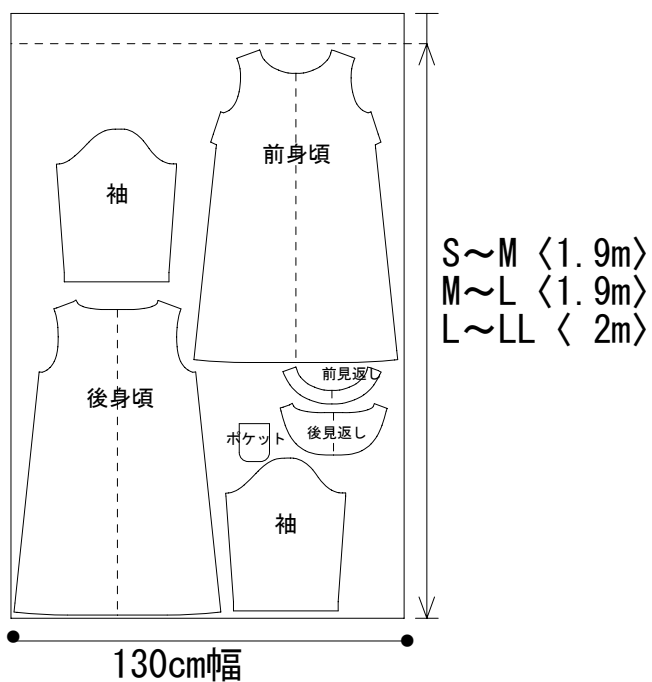

【LL~3L】

参考用尺 2.5m

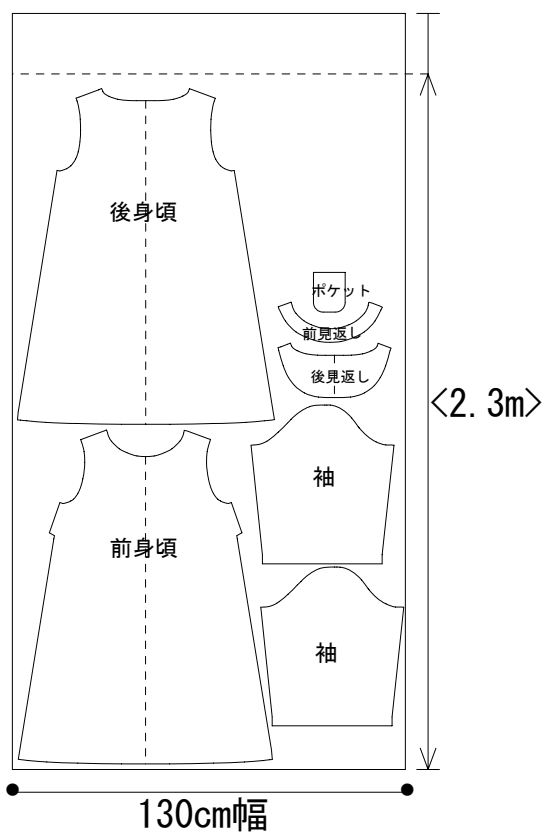

< > 内の寸法は、
最低限必要な寸法です。