

# Pa-267 ハンドウォーマー

XS・S・M・L

下記の図を参考に全てのパーツが配置できていることを確認してから裁断をしましょう。

\* 「わ」のパターンは開いた状態で配置しています。

◇全て同じ生地で作成する場合◇

【XS】  
縦35cm × 横35cm

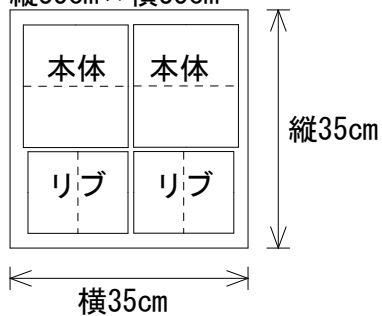

【S】  
縦40cm × 横40cm

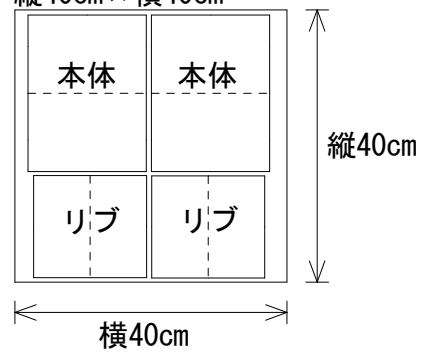

【M】  
縦50cm × 横45cm

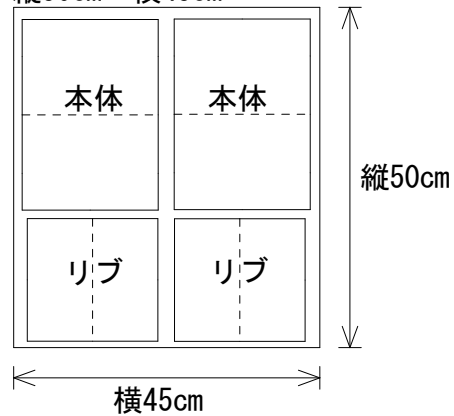

【L】  
縦50cm × 横70cm

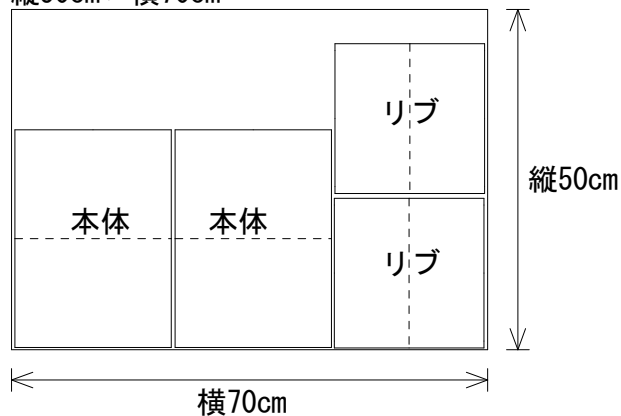

◇本体とリブを別生地で作成する場合◇

[ 本体 ]

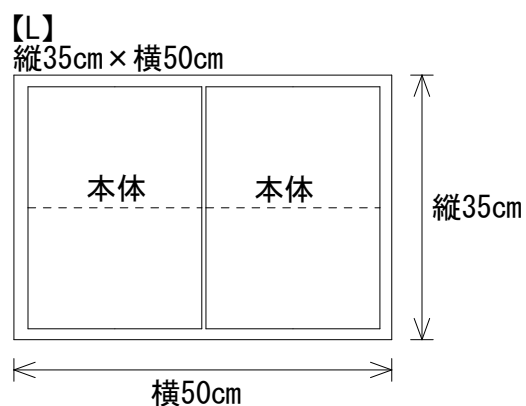
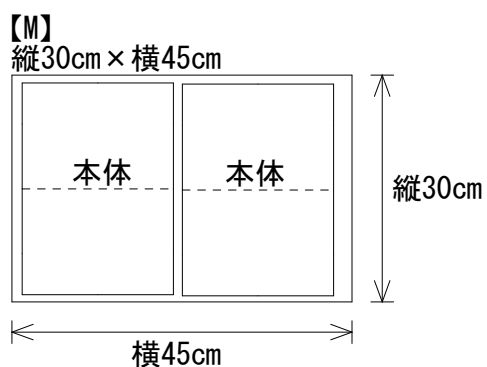
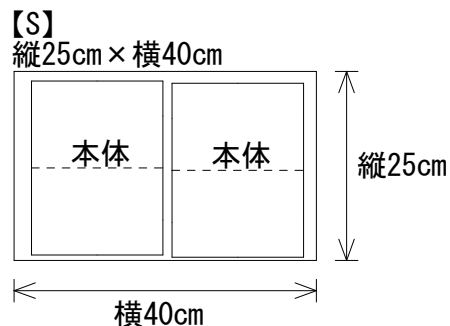
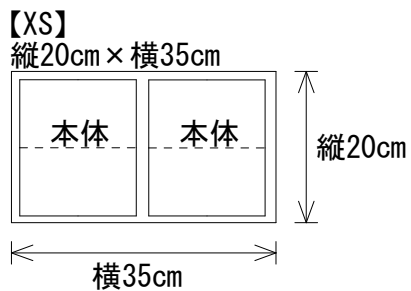

[ リブ ]

